

# スリム収納ボックス 取扱説明書 組立式

## ⚠ 組立時の注意点

- ⚠ 組立てる前に各部品の向きを必ずご確認ください。
  - 天板・底板の前後の彫刻印(まえ・うしろ)をご確認ください。
  - 支柱の上下の彫刻印(うえ・した)をご確認ください。
- ⚠ 各部品は一度組立てると外すことが出来ません。(キャスターも同様です。) 組立方法をよく読み、組立てください。
- ⚠ キャスターをつけない場合は、マットを敷くなど床を傷つけないようにご注意ください。

### 彫刻文字位置

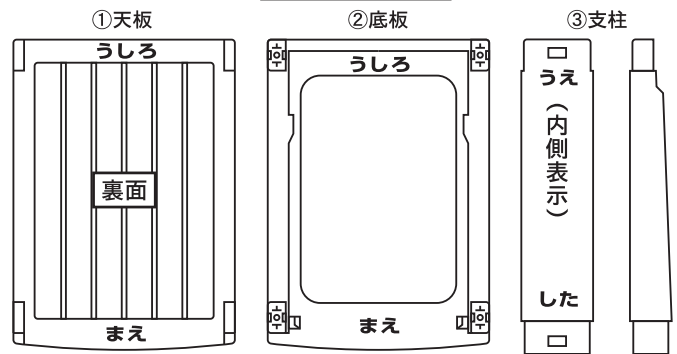

## 3段

- ①天板 …… 1枚
- ②底板 …… 3枚
- ③支柱 …… 12本
- ④キャスター … 4個
- ⑤引き出し …… 3個
- ⑥前面パネル … 3枚

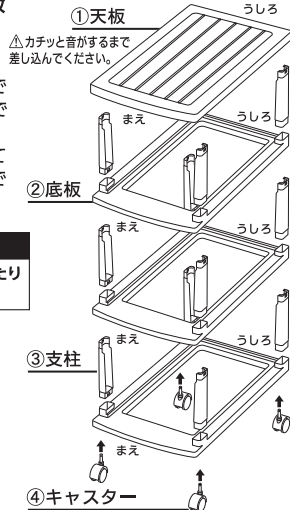

※各支柱は、奥までしっかりと差込んでください。  
 ※キャスターは組立ての最後に差込んでください。

**耐荷重**  
 天板・引き出し1段あたり  
 約2kg

## 4段

- ①天板 …… 1枚
- ②底板 …… 4枚
- ③支柱 …… 16本
- ④キャスター … 4個
- ⑤引き出し …… 4個
- ⑥前面パネル … 4枚

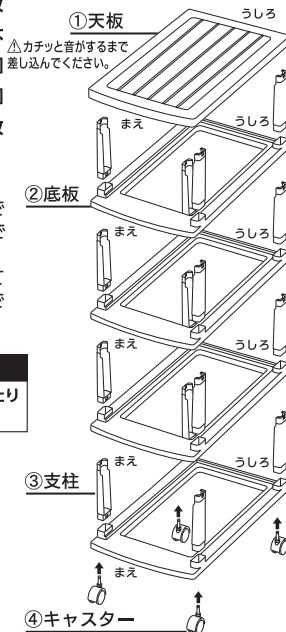

※各支柱は、奥までしっかりと差込んでください。  
 ※キャスターは組立ての最後に差込んでください。

**耐荷重**  
 天板・引き出し1段あたり  
 約2kg

## 5段

- ①天板 …… 1枚
- ②底板 …… 5枚
- ③支柱 …… 20本
- ④キャスター … 4個
- ⑤引き出し …… 5個
- ⑥前面パネル … 5枚

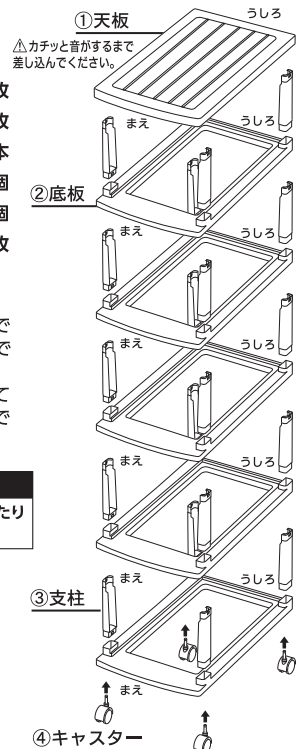

※各支柱は、奥までしっかりと差込んでください。  
 ※キャスターは組立ての最後に差込んでください。

**耐荷重**  
 天板・引き出し1段あたり  
 約2kg

## 前面パネルの取り付け方

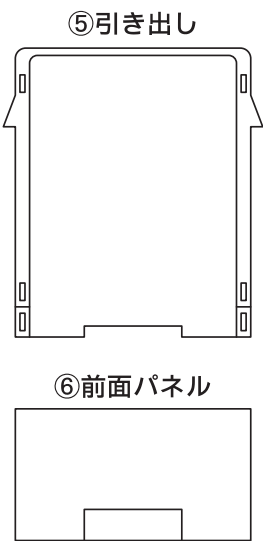

※前面パネルは下部から取り付けてください。

### ⑥前面パネル(裏側)

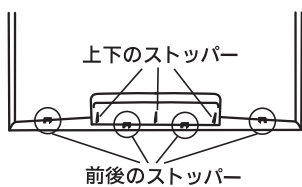

前面パネル下側のフック(4ヶ所)を引き出しの縁にしっかりとはめ込んでください。

※引き出しと前面パネルとの間に隙間がない様にはめ込んでください。

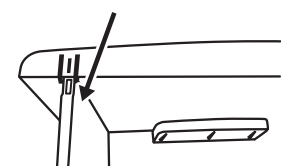
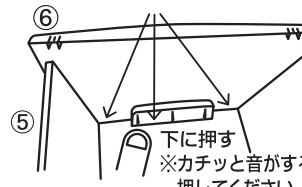

上側両端のフックをカチッと音がするまではめ込んでください。

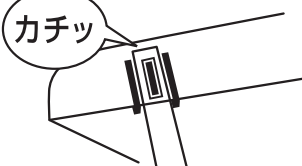

### ご使用上の注意

- 収納以外の用途で使用しないでください。
- 水平で安定した場所に設置してください。
- 耐荷重以上のものは入れたり置いたりしないでください。
- 耐荷重は測定値であり、保証値ではありません。目安としてあらかじめご了承ください。
- 破損変形等の異常を発見した場合直ちに使用を中止してください。
- 屋外に長期間置かないでください。
- 移動する際は内容物を全部取り出してから移動してください。
- お子様が商品及び周囲で遊ばないようにご注意ください。
- 火のそばに置かないでください。
- キャスターを付けないで使用の際は、床などが傷つく恐れがありますのでご注意ください。

### 品質表示

材質:天板・底板・支柱・引き出し・前面パネル/ポリプロピレン  
 キャスター/PP樹脂鉄芯入